

FUJIFILM

BL00004954-100

FUJINON LENS

GF250mmF4 R LM OIS WR

使用手冊

安全須知

使用前務必閱讀本注意事項



安全使用注意事項

感謝您選購本產品。有關維修、檢查和內部測試的資訊，請與 FUJIFILM 經銷商聯絡。



- 確保正確使用鏡頭。請在使用前仔細閱讀相機使用手冊，特別是以下安全使用注意事項。
- 閱讀完這些注意事項後，請將其妥善保管。

關於圖示



該文件使用下述圖示表示忽略圖示所示資訊和操作錯誤可能造成的傷害或損壞的嚴重程度。

	警告	該圖示表示若忽略該資訊，可能會導致死亡或嚴重傷害。
	注意	該圖示表示若忽略該資訊，可能會導致人身傷害或設備損壞。

下述圖示表示必須遵守的指示的性質。

	三角標誌表示此資訊需要注意（“重要”）。
	圓形標誌加一斜線表示禁止行為（“禁止”）。
	實心圓形加一驚嘆號表示使用者必須執行的操作（“必要”）。

警告

 請勿在浴室 或淋浴設備 中使用	請勿將鏡頭浸入水中或接觸到水 ，否則可能導致火災或電擊危險。
 不可分解	不可分解（不可打開外殼） ，否則可能會因產品故障導致火災、電擊危險或受傷。
 請勿觸摸內 部部件	若由於摔落或其他意外事故造成外殼破損， 請勿觸摸外露部件 ，否則可能會因觸摸破損部件導致電擊危險或受傷。請立即取下相機電池（注意避免受傷或遭受電擊），然後將本產品送至銷售點進行諮詢。

 警告



請勿將鏡頭放在不平穩的地方，否則鏡頭可能摔落，導致受損。



請勿透過鏡頭或相機觀景窗觀看太陽，否則將可能導致永久性的視覺損傷。

 注意



請勿在有水蒸氣或煙霧的地方或者非常潮濕或灰塵彌漫之處使用或存放鏡頭，否則可能導致火災或電擊危險。



請勿將鏡頭置於陽光直射或極端高溫之處，如晴天密閉的汽車內，否則可能導致火災。



請妥善保管，避免幼童接觸。本產品在兒童手中可能導致傷害。



請勿用濕手操作，否則可能導致電擊危險。



拍攝逆光拍攝對象時，請不要讓太陽進入構圖範圍。因為當太陽位於或靠近構圖範圍時，陽光可能透過鏡頭聚焦從而導致火災或灼傷。

 注意



不使用本產品時，請蓋好鏡頭蓋並將其存放在無陽光照射的地方。因為陽光透過鏡頭聚焦將可能導致火災或灼傷。



請勿直接提拿安裝於三腳架上的相機或鏡頭，否則相機或鏡頭可能摔落或撞擊其他物體，導致受損。



握住手柄時請勿快速旋轉相機，否則您的手可能會撞到三腳架或三腳架固定底座而導致受傷。



操作相機之前，請完全擰緊（將以固定方位使用相機時）或擰鬆（相機將被旋轉時）三腳架固定座鎖定螺釘。若螺釘僅部分擰緊，相機可能會意外晃動而導致受傷。

使用本產品前

針對較老版本的相機韌體，鏡頭可能無法實現預期的操作，並且某些功能可能不可用。請務必將相機韌體更新至最新版本。有關檢視相機韌體版本以及更新相機韌體的指示說明，請參閱以下網站：

http://www.fujifilm.com/support/digital_cameras/software/#firmware

若您無法訪問電腦，請從相機隨附的“FUJIFILM 全球保用”資料中所列當地經銷商處尋求支援資訊。

產品保養

- 若使用鏡頭遮光罩，拿起或持握相機時，切勿僅持拿遮光罩。
- 請保持鏡頭信號接點的清潔。
- 請使用吹氣球去除鏡頭表面的灰塵和浮屑。若要去掉污點和指紋，可使用一塊滴有少許乙醇或鏡頭清潔劑的乾淨軟棉布或鏡頭清潔

紙，以圓周運動方式從裡向外進行清潔，注意不要留下污漬，也不要用手指觸碰玻璃。

- 切勿使用塗料稀釋劑或苯等有機溶劑清潔鏡頭。
- 不使用鏡頭時，請蓋上鏡頭前後蓋。
- 為防止發霉和生銹，請將鏡頭和濾鏡存放在陰涼、乾燥的地方。切不可存放在直射陽光下，也不可與石腦油或樟腦丸一起存放。
- 請保持鏡頭乾燥。生銹將導致無法挽回的損壞。請擦乾雨水和水滴。
- 將鏡頭放置在過於炎熱的地方將可能導致損壞或變形。
- 請注意，根據相機和三腳架位置的不同，旋轉相機時您持握相機手柄的手可能會觸碰到三腳架或三腳架固定底座。

鏡頭部件

GF250mmF4 R LM OIS WR

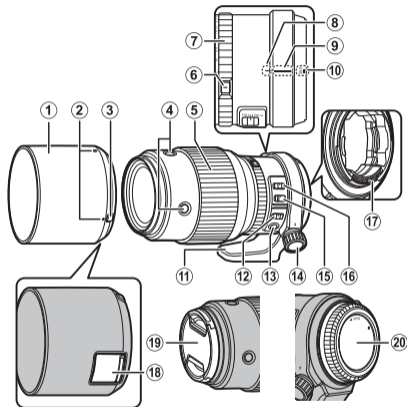

- ① 鏡頭遮光罩
- ② 安裝標記
- ③ 遮光罩釋放栓扣
- ④ 對焦控制鈕 (×4)
- ⑤ 對焦環
- ⑥ 光圈環鎖定釋放鈕
- ⑦ 光圈環
- ⑧ 方位指示 (在鏡頭上)
- ⑨ 三腳架固定環參考指示 (在固定環上)
- ⑩ 安裝標記 (焦距)
- ⑪ 三腳架固定底座
- ⑫ 對焦選擇器
- ⑬ 對焦預設鈕
- ⑭ 鎖定旋鈕
- ⑮ O.I.S. 開關
- ⑯ 對焦範圍選擇器
- ⑰ 鏡頭信號接點
- ⑱ 濾鏡操作埠
- ⑳ 鏡頭前蓋
- ㉑ 鏡頭後蓋

① 鏡頭卡口包含一個橡膠環以確保鏡頭的防塵防濺效能。該環可在任何 FUJIFILM 服務中心進行有償更換。

隨附配件

- 鏡頭前蓋
- 鏡頭後蓋
- 鏡頭遮光罩
- 鏡頭袋
- 三腳架固定底座

安裝鏡頭

有關安裝和取下鏡頭的資訊，請參閱相機使用手冊。

① 本鏡頭僅適用於 FUJIFILM G 卡口，不適用於 X 卡口。

取下蓋子

請如圖所示取下蓋子。

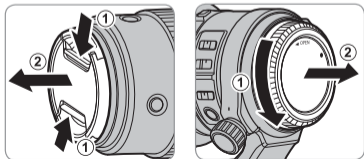

安裝遮光罩

安裝好鏡頭遮光罩即可減少強光並保護鏡頭前部元件。

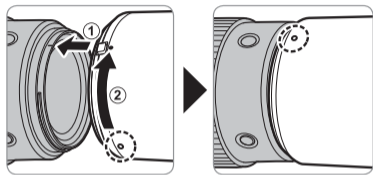

取下遮光罩

若要取下遮光罩，請按住遮光罩釋放栓扣並同時逆時針旋轉遮光罩。

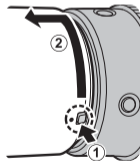

偏光濾鏡

若要操作偏光濾鏡，請打開濾鏡操作埠蓋。

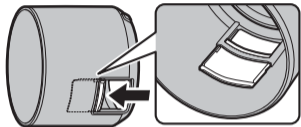

隨後，將手指插入操作埠中即可旋轉濾鏡。

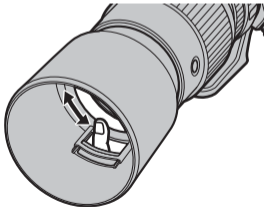

對焦範圍選擇器

選擇自動對焦的對焦範圍。



- **FULL**：對焦於任一距離處的拍攝對象。
- **5m-∞**：對焦於 5 m 或以上距離處的拍攝對象。當您選擇了 **FULL** 時對焦最迅速。

光學影像穩定 (OIS)

若要使用光學影像穩定，請將 O.I.S. 開關推至 **ON** (開)。



取下三腳架固定環

將鎖定旋鈕和固定環上的標記對齊 (1)
。如圖所示拉出旋鈕 (2) 並提起固定環
(3)。

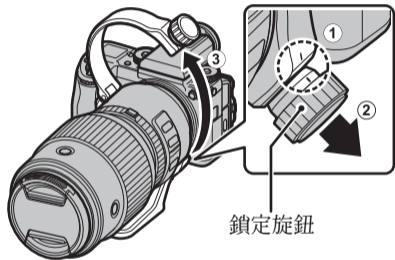

◆ 若要重新安裝固定環，請將固定環置於槽道中並牢固擰緊鎖定旋鈕。

對焦控制鈕、對焦選擇器以及對焦預設鈕

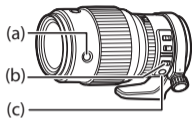

AF-LOCK (對焦鎖定)

- 1 將對焦選擇器 (b) 滑至 AF-L。
- 2 按下任一對焦控制鈕 (a) 在目前位置鎖定對焦。

◆ 使用相機控制也可鎖定對焦。

自動對焦 (AF-ON)

- 1 將對焦選擇器 (b) 滑至 AF。
- 2 對焦控制鈕 (a) 現將執行與相機 AF-ON 鈕相同的功能。

PRESET (對焦預設)

① 建立對焦預設

若要將鏡頭中的目前對焦位置儲存為對焦預設，請按下對焦預設鈕 (c)。

- ◆ 您可使用對焦選擇器 (b) 在任何位置儲存對焦距離。

② 重新啓用對焦預設

1 將對焦選擇器 (b) 滑至 PRESET。

2 按下任一對焦控制鈕 (a) 恢復預設對焦位置。

- ◆ 狀態會在相機 LCD 螢幕中顯示。

- 預設已儲存 (綠色)
- 預設已重新啓用 (綠色)
- 預設儲存/載入錯誤 (閃爍紅色)



- ◆ 即使相機關閉或者將鏡頭從相機取下，鏡頭也將儲存預設對焦距離。
- ◆ 若 **AF+MF** 選為 **開**，即使半按快門鈕，按下對焦控制鈕也會使鏡頭返回至預設對焦位置。

富士フイルム株式会社

〒 107-0052 東京都港区赤坂 9 丁目 7 番 3 号

FUJIFILM Corporation

7-3, AKASAKA 9-CHOME, MINATO-KU, TOKYO

107-0052, JAPAN